

# Vortex™

**Upute za instaliranje i uporabu** - Hrvatski  
Električni robot za čišćenje bazena  
Prijevod originalnih uputa na francuskom jeziku

**HR**

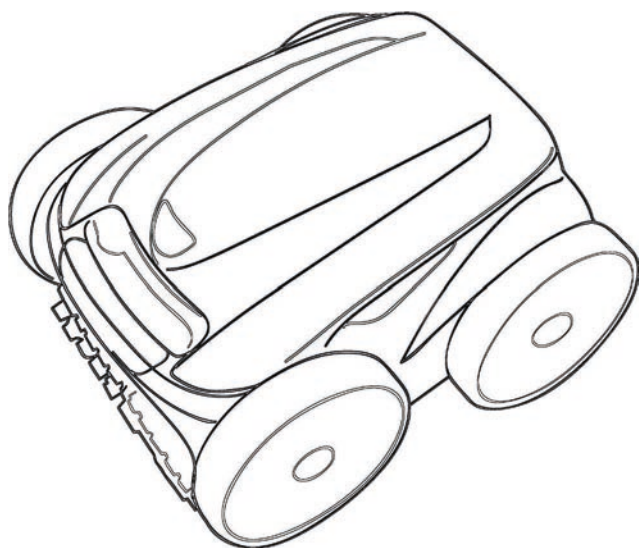

More documents on:  
[www.zodiac.com](http://www.zodiac.com)

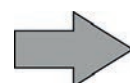



## UPOZORENJA

- Prije bilo kakvog zahvata na uređaju obavezno je upoznati se s ovim uputama za instalaciju i uporabu, kao i s knjižicom „Sigurnost i jamstvo” koje su isporučene s uređajem, jer postoji rizik od materijalne štete, teških, pa čak i po život opasnih ozljeda te poništavanja jamstva.
- Čuvati i prosljeđivati ove dokumente tijekom čitavog radnog vijeka uređaja u slučaju da zatrebaju.
- Zabranjeno je distribuirati ili modificirati ovaj dokument na bilo koji način bez odobrenja proizvođača.
- Proizvođač kontinuirano razvija svoje proizvode u smislu poboljšanja kvalitete pa se i informacije sadržane u ovom dokumentu mogu mijenjati bez prethodne najave.

HR

### OPĆA UPOZORENJA

- U slučaju nepoštovanja upozorenja može doći do oštećenja opreme za bazen, teških ozljeda ili smrti.
- Za održavanje ili obavljanje popravaka ovog uređaja ovlaštene su samo osobe kvalificirane u predmetnim tehničkim područjima (električna energija, hidraulika ili hlađenje). Kvalificirani tehničar koji radi na uređaju mora upotrebljavati/nositi osobnu zaštitnu opremu (kao što su zaštitne naočale, zaštitne rukavice itd.), kako bi smanjio rizik od ozljeda koje bi mogle nastati tijekom rada na uređaju.  
- Prije rada na stroju provjerite je li isključen iz napona i neutraliziran.
- Uređaj je posebno namijenjen za bazene i masažne kade; ne smije se upotrebljavati u druge svrhe osim one za koje je namijenjen.
- Ovaj uređaj nije predviđen za korištenje od strane osoba (uključujući djecu) čije su fizičke, senzorne ili mentalne sposobnosti umanjene, ili osobe bez potrebnog iskustva ili znanja, osim ako su imale mogućnost, preko osobe odgovorne za njihovu sigurnost, biti pod nadzorom ili dobiti prethodne upute vezane uz uporabu uređaja. Djecu treba nadzirati kako bi se osiguralo da se ne igraju s uređajem.
- Ovaj uređaj mogu upotrebljavati djeca od 8 i više godina i osobe čije su fizičke, senzorne ili mentalne sposobnosti umanjene ili koje nemaju potrebno iskustvo ili znanje, ako su bila / bile pod odgovarajućim nadzorom ili ako su dobila / dobile prethodne upute vezane uz sigurnu uporabu uređaja i upozorena / upozorene su o rizicima kojima se izlažu. Korisničko čišćenje i održavanje ne smiju obavljati djeca bez nadzora.
- Ugradnja uređaja mora biti izvedena u skladu s uputama proizvođača i važećim lokalnim i nacionalnim standardima. Instalater je odgovoran za ugradnju uređaja i primjenu nacionalnih propisa u području ugradnje. Proizvođač ni u kom slučaju nije odgovoran ni za kakvo nepridržavanje važećih lokalnih normi koje se primjenjuju na ugradnju.
- Za sve druge zahvate osim jednostavnog korisničkog održavanja opisanog u ovom priručniku, proizvod mora servisirati kvalificirani stručnjak.
- Ako uređaj ne radi ispravno, ne pokušavajte popraviti uređaj samostalno već se obratite kvalificiranom tehničaru.
- Provjerite uvjete jamstva za pojedinosti o vrijednostima balansa vode koje su dopuštene za rad uređaja.
- Svaka deaktivacija, uklanjanje ili zaobilaženje neke od sigurnosnih značajki ugrađenih u uređaj, kao i uporaba zamjenskih dijelova dobivenih od neovlaštenog proizvođača treće strane, automatski poništavaju jamstvo.
- Nije dopušteno prskanje insekticida ili drugih kemijskih proizvoda (zapaljivih i nezapaljivih) na uređaj; to može oštetiti kućište i uzrokovati požar.
- Tijekom rada uređaja ne smije se dodirivati ventilator ili dijelove koji se kreću ili uvlačiti predmete ili prste blizu pokretnih dijelova. Pokretni dijelovi mogu uzrokovati ozbiljne ozljede i ozljede sa smrtnim posljedicama.

## **UPOZORENJA ZA ELEKTRIČNE UREĐAJE**

- Napajanje uređaja mora biti zaštićeno posebnom strujnom zaštitnom sklopkom od 30 mA u skladu s važećim propisima u zemlji u kojoj je uređaj instaliran.
- Ne koristiti produžni kabel za spajanje uređaja; spojiti uređaj izravno na odgovarajući strujni krug napajanja.
- Prije svakog korištenja provjeriti sljedeće:
  - Potrebni ulazni napon naveden na natpisnoj pločici uređaja odgovara mrežnom naponu napajanja;
  - Mrežno napajanje je kompatibilno s potrebama za električnom energijom uređaja i pravilno je uzemljeno.
- U slučaju nenormalnog funkcioniranja ili širenja neugodnog mirisa iz uređaja, bez odlaganja zaustaviti uređaj, odspojiti ga iz napajanja i obratiti se stručnjaku.
- Prije bilo kakvog zahvata na održavanju ili servisiranju uređaja, provjerite je li stavljen van napona, je li potpuno odspojen od električnog napajanja i je li ostala oprema ili pribor priključen na uređaj također odspojen iz kruga napajanja.
- Uređaj nemojte isključivati i ponovno uključivati tijekom rada.
- Nemojte uređaj povlačiti za kabel za napajanje, kako biste ga odspojili.
- Ako je kabel za napajanje oštećen, smije ga zamijeniti samo proizvođač, ovlaštenu predstavnik ili servis.
- Nemojte obavljati održavanje ili servisiranje mokrim rukama ili kada je uređaj vlažan.
- Prije spajanja uređaja na izvor napajanja, provjerite je li priključni blok ili utičnica na koju će uređaj biti spojen u ispravnom stanju te nije li oštećena ili zahrđala.
- U olujnom vremenu odspojite uređaj od električnog napajanja da ne dođe do njegova oštećenja udarom munje.

### **POSEBNE NAPOMENE ZA „Robote za čišćenje bazena”**

- Robot je dizajniran da pravilno radi u bazenskoj vodi temperature između 15 °C i 35 °C.
- Kako ne bi došlo do ozljede ili oštećenja robota za čišćenje, robot ne smije raditi izvan vode.
- Dok je robot u bazenu kupanje je zabranjeno, kako ne bi došlo do ozljede.
- Robot nemojte koristiti ako se provodi hiperkloriranje bazena.
- Robot nemojte ostavljati bez nadzora duže vrijeme.

### **UPOZORENJE ZA UPORABU ROBOTA U BAZENU S LINER OBLOGOM**

- Prije instaliranja novog robota za čišćenje, pažljivo pregledajte oblogu bazena. Ako je liner obloga mjestimično oštećena, robot nemojte postavljati prije nego ju stručna osoba popravi ili zamijeni drugom. Proizvođač ne može ni u kojem slučaju biti odgovoran za štetu nastalu na liner oblozi.
- Površina nekih liner obloga s uzorcima može se brzo pohabati: uzorci i/ili njihove boje mogu se oštetiti, izbljedjeti ili nestati u dodiru s nekim predmetima. Habanje liner obloga i izbljeđivanje uzoraka nisu odgovornost proizvođača robota za čišćenje bazena i nisu obuhvaćeni ograničenim jamstvom.

### **UPOZORENJE U VEZI KORIŠTENJA ROBOTA U BAZENU OD NERĐAJUĆEG ČELIKA**

- Površina nekih bazena od nehrđajućeg čelika može biti vrlo krhka. Te osjetljive površine mogu se ogrebati prljavštinom na kotačima, gusjeničnim remenima ili četkama uključujući električne robotske čistače. Ova vrsta oštećenja nije odgovornost proizvođača robota i nije pokrivena ograničenim jamstvom proizvoda.

# SADRŽAJ



## 1 Informacije prije uporabe

5

1.1   Sadržaj paketa	5
1.2   Tehničke karakteristike i identifikacija dijelova	6
1.3   Načelo rada	7
1.4   Priprema bazena	7



## 2 Uporaba

8

2.1   Uranjanje robota u bazen	8
2.2   Pričvršćivanje na postolje (ovisno o modelu)	8
2.3   Priključivanje električnog napajanja	9
2.4   Funkcije upravljačke kutije	10
2.5   Pokretanje ciklusa čišćenja	11
2.6   Podešavanje sata i programiranje ciklusa čišćenja (ovisno o modelu)	12
2.7   Daljinski upravljač (ovisno o modelu)	14
2.8   Vađenje robota iz vode	15
2.9   Dobra praksa nakon svakog čišćenja bazena	16



## 3 Održavanje

17

3.1   Čišćenje robota	17
3.2   Filtar očistite čim se uređaj izvadi iz vode	17
3.3   Čišćenje propelera	18
3.4   Zamjena četki	19
3.5   Zamjena guma	20



## 4 Rješavanje problema

21

4.1   Problemi u funkcioniranju robota	21
4.2   Upozorenja za korisnike	22
4.3   Izbornik s podacima za dijagnostiku (ovisno o modelu)	23



**Savjet: kako biste olakšali komunikaciju sa svojim distributerom**

Zabilježite kontakt podatke svog distributera, kako biste ih mogli lakše pronaći, i popunite informacije „proizvod“ na poledini uputa jer će distributer zahtijevati da mu ih dostavite.

HR



# 1 Informacije prije uporabe

## 1.1 I Sadržaj paketa

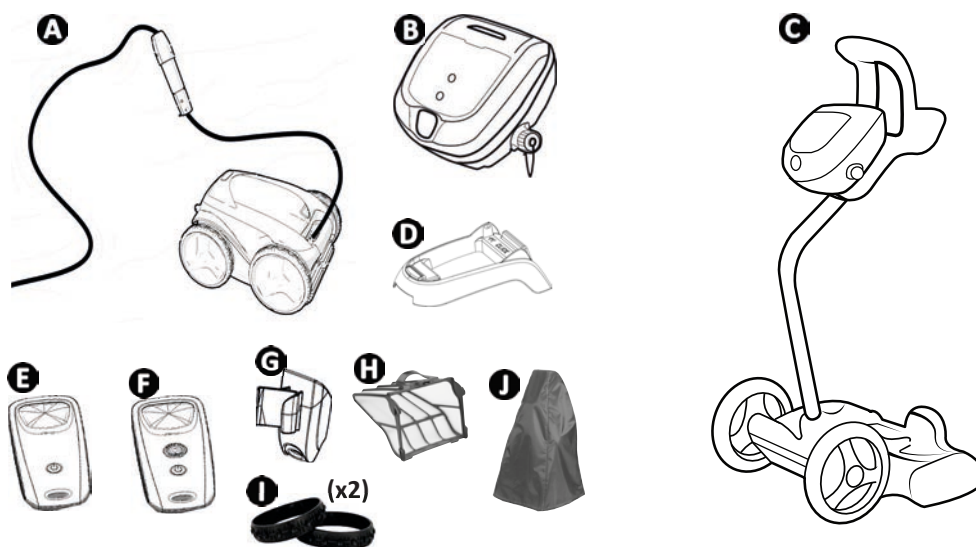

		GV 33xx OV 33xx RV 42xx Vortex™ PS2 Vortex™ 205	AV 34xx GV 34xx J 34xx OV 34xx RV 43xx RV 44xx Vortex™ 3 PLUS	AV 35xx GV 35xx OV 35xx Vortex™ 4 PLUS Vortex 305	RV 45xx	BV 52xx J 52xx GV 52xx OV 53xx OV 54xx RV 53xx RV 54xx RV AQ54 RV CAxx Vortex™ PS 400	RV 55xx RV 56xx
	Robot i plutajući kabel	✓	✓	✓	✓	✓	✓
A	Prednji pogonski kotači (pogon na 2 kotača)	✓	✓	✓	✓		
	Prednji/stražnji pogonski kotači (pogon na 4 kotača)					✓	✓
B	Upravljačka kutija	✓	✓	✓	✓	✓	✓
C	Komplet kolica	+	✓	✓	✓	✓	✓
D	Postolje za upravljačku kutiju	✓					
E	Daljinski upravljač Kinetic			✓			
F	Daljinski upravljač Kinetic „Način rada za izlazak iz vode”				✓		✓
G	Držać daljinskog upravljača			✓	✓		✓
H	Filtar za sitne nečistoće 100µ	✓	✓	✓	✓	✓	✓
	Filtar za krupnije nečistoće 200µ	+	+	+	+	+	+
	Filtar za vrlo sitne nečistoće 60µ	+	+	+	+	+	+
I	Prednje gume „pločice”	+ / ✓ (GV 3320, GV 3420, GV 3520, Vortex PS 200, Vortex 205, Vortex 305, OV 3310, OV 3480, OV 3505, OV 3510, AV 348 50, AV 350 50)					
J	Zaštitna navlaka	+ / ✓ (RV 4460)					

✓: Isporučeno +: Dostupno kao dio dodatne opreme

## 1.2 I Tehničke karakteristike i identifikacija dijelova

### 1.2.1 Tehničke karakteristike

	GV 3320 OV 33xx RV 4200 Vortex™ 205 Vortex™ PS 200	AV 348 50 - AV 350 50 - BV 5200 - J 3485 - J 5200 - GV 3420 - GV 3520 - GV 5220 - OV 3400 - OV 34xx - OV 35xx - OV 5200 - OV 53xx - OV 54xx - RV AQ54 - RV CAxx - RV 43xx - RV 44xx - RV 53xx - RV 54xx - Vortex™ 3 PLUS - Vortex™ 4 PLUS - Vortex™ 305 - Vortex™ PS 400	RV 45xx RV 5500	RV 5600
Napon napajanja upravljačke kutije	220-240 VAC, 50 Hz			
Napon napajanja robota	30 V DC			
Maksimalna apsorbirana snaga	150 W			
Duljina kabela	15 m	18 m	21 m	25 m
Težina robota (bez kabela)	10,2 kg			
Ušisna širina	270 mm			
Maksimalna dubina rada	4 m			
Indeks zaštite napajanja	IPX5			
Indeks zaštite robota	IPX8			

HR

### 1.2.2 Identifikacija dijelova

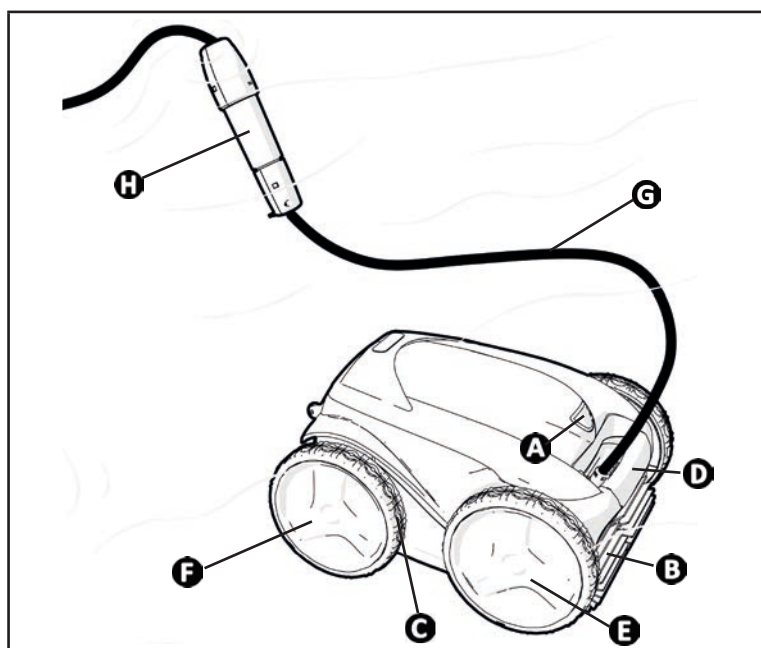

- A**: brava pristupnih vratašca filtra
- B**: četke
- C**: gume
- D**: ručka za transport i vađenje iz bazena
- E**: kotači za kretanje prema naprijed
- F**: kotači za kretanje unatrag (ovisno o modelu)
- G**: plutajući kabel
- H**: rotirajući zglob (ovisno o modelu)

### 1.3 I Načelo rada

Robot je neovisan o sustavu za filtriranje i može raditi autonomno. Dovoljno ga je priključiti na napajanje. Optimalno se kreće kako bi očistio područja bazena za koja je dizajniran (ovisno o modelu: dno, stijenke, linija vode). Nečistoće se usisavaju i skupljaju u filtru robota. Upravljačka kutija omogućava pokretanje, odabir i programiranje čišćenja (ovisno o modelu).

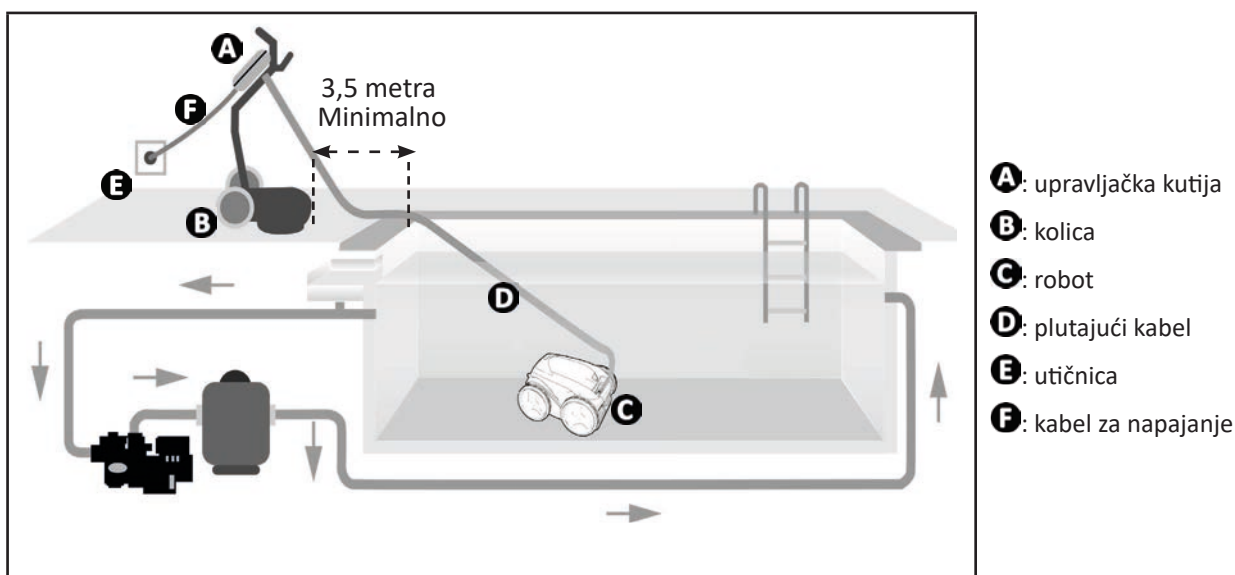

### 1.4 I Priprema bazena



- **Proizvod je namijenjen za uporabu u trajnim bazenima. Nemojte ga koristiti u sklopivim bazenima. Trajno postavljani bazen je bazen izgrađen u ili na tlu, i ne može ga se lako rastaviti i složiti.**

- Uređaj smije raditi u bazenskoj vodi sljedeće kvalitete:

Temperatura vode	Između 15°C i 35°C
pH	Između 6.8 i 7.6
Slobodni klor	< 3 mg/l

- Kada je bazen prljav, posebno kod stavljanja u pogon robota, krupnu nečistoću izvadite s pomoću mrežice za čišćenje s palicom kako bi se optimizirale performanse uređaja.
- Izvadite termometre, igračke i druge predmete koji bi mogli oštetiti uređaj.





## 2 Uporaba

### 2.1 I Uranjanje robota u bazen

- Kabel razvucite cijelom dužinom pored bazena, kako se tijekom uranjanja ne bi zapetljao (vidjeti sliku 1).
- Stati na sredinu najduže strane bazena da bi se s tog mjesta uronio robot (vidjeti sliku 2). Kretanje robota će na taj način biti optimizirano a zapetljavanje kabla smanjeno.
- Uronite robot okomito u vodu (vidjeti sliku 3).
- Lagano ga pomičite u svim smjerovima kako bi iz njega izašao sav zrak (vidjeti sliku 4).
- Neophodno je da se uređaj sam spusti i sjedne na dno bazena. Za vrijeme njegova uranjanja, robot sam za sobom povlači potrebnu duljinu kabla u bazen (vidjeti sliku 5).

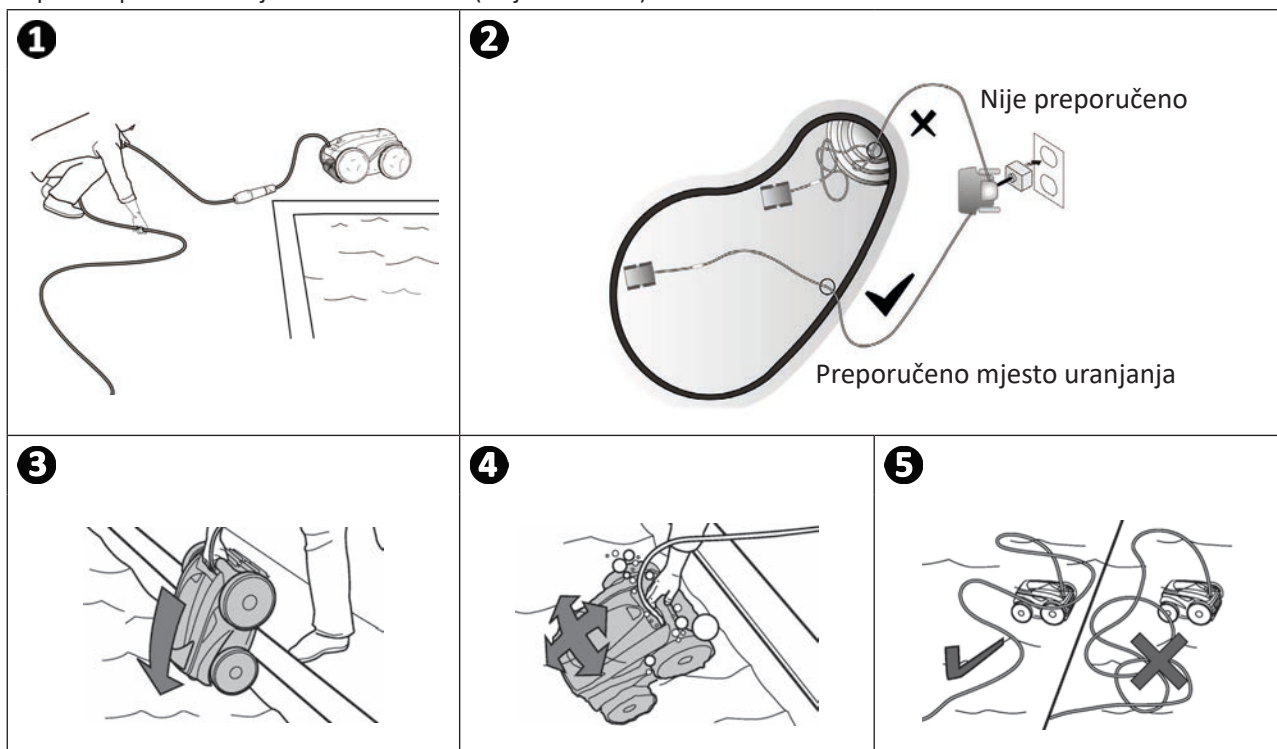

### 2.2 I Pričvršćivanje na postolje (ovisno o modelu)

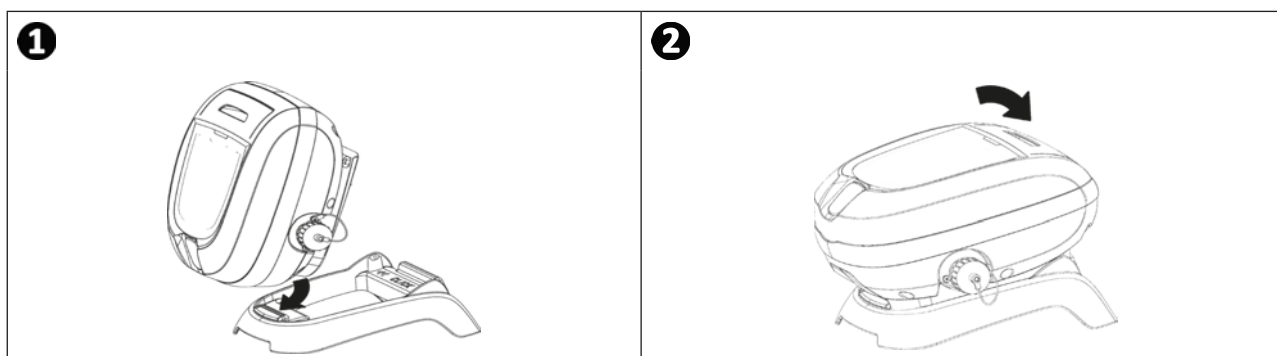

## 2.3 I Priklučivanje električnog napajanja

Da biste izbjegli rizik od strujnog udara, požara ili ozbiljnih ozljeda, molimo poštujujte sljedeće upute:



- Za priklučivanje na upravljačku kutiju zabranjena je uporaba produžnog kabela.
- Pobrinite se da utičnica bude stalno i lako dostupna i zaštićena od kiše ili prskanja.
- Upravljačka kutija nepropusna je za prskanje, ali ne smije biti uronjena u vodu ili neku drugu tekućinu. Ona se ne smije instalirati na mjestu koje može biti poplavljeno; držite je na udaljenosti od najmanje 3,5 metra od ruba bazena i izbjegavajte je izravno izlagati suncu.
- Postavite upravljačku kutiju u blizini utičnice.

- Odvijte zaštitni poklopac (vidjeti sliku 1).
- Spojite plutajući kabel na upravljačku kutiju i zaključajte utičnicu zavrtnjem u smjeru kazaljke na satu samo prstena (opasnost od oštećenja plutajućeg kabela) (vidjeti sliku 2).
- Pobrinite se da je konektor dobro utisnut da ne bi došlo do prodiranja vode (vidjeti sliku 3).
- Spojite kabel za napajanje (vidjeti sliku 4). Upravljačku kutiju obavezno priključite na utičnicu zaštićenu zaštitnim uređajem diferencijalne rezidualne struje od maksimalno 30 mA (u slučaju dvojbe, obratite se kvalificiranom tehničaru).

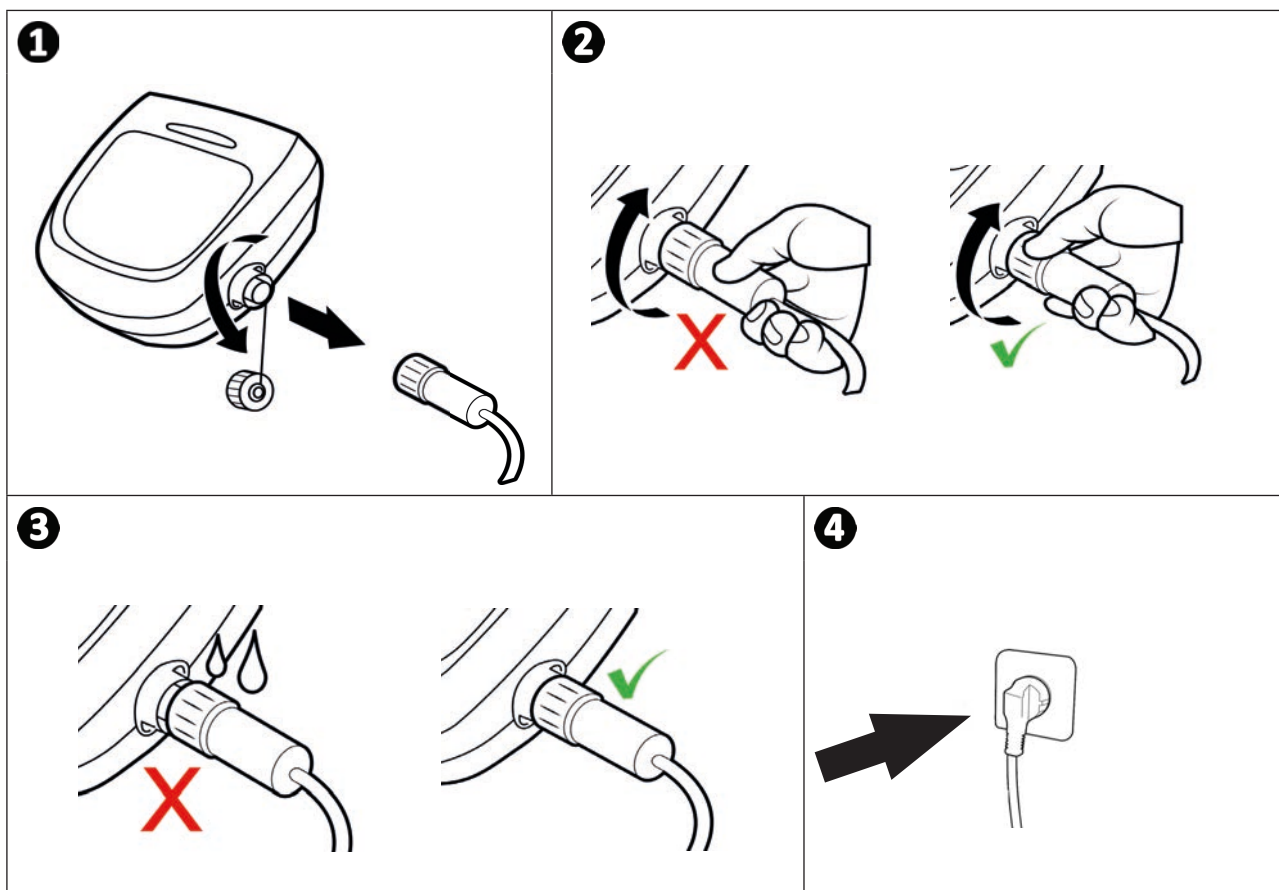

## 2.4 I Funkcije upravljačke kutije

Simbol	Oznaka	GV 3320 OV 3300 OV 3310 OV 3400 Vortex™ PS 200 RV 4200 RV 4310 Vortex™ 205	AV 348 50 GV 3420 OV 3410 J 3485 OV 3450 OV 3480 RV 4390 Vortex™ 3 PLUS	AV 350 50 GV 3520 OV 3500 OV 3505 OV 3510 Vortex™ 4 PLUS Vortex™ 305	RV 4400 RV 4430 RV 4460	RV 4550	RV 4560	BV 5200 GV 5220 J 5200 OV 5200 OV 5300 OV 5330 OV 5345 OV 5390 RV CA52 RV 5300	OV 5410 OV 5430 OV 5460 RV 5380 RV 5450 RV AQ54 RV CA54 Vortex™ PS 400	RV 5400 RV 5470	RV 5500 RV 5600
	Pokretanje/ zaustavljanje uređaja	✓	✓	✓	✓	✓	✓	✓	✓	✓	✓
	Indikator „Kontrola”	✓	✓		✓			✓			
	Indikator „Čišćenje filtra”				✓	✓	✓	✓	✓	✓	✓
	Način rada za izlazak iz vode				✓	✓	✓		✓	✓	✓
	<b>Površina za čišćenje</b>		✓	✓	✓	✓	✓	✓	✓	✓	✓
	Samo dno										
	Dno + stijenka + linija vode		✓	✓	✓	✓	✓	✓	✓	✓	✓
	Samo linija vode										✓
	<b>Oblik bazena</b>										
	Pravokutni s ravnim dnom										✓
	Drugi oblici, drugi tipovi dna										✓
	<b>Intenzitet čišćenja</b>										
	Slabiji intenzitet										✓
	Intenzivno										✓
	Programiranje ciklusa čišćenja						✓			✓	✓
	Povećavanje/smanjivanje trajanja čišćenja			✓		✓					
	Uključivanje/ isključivanje daljinskog upravljača			✓		✓	✓				✓

HR

✓: dostupno

## 2.5 I Pokretanje ciklusa čišćenja









Kako bi se izbjegao rizik od ozljede ili oštećenja imovine, obvezno se pridržavajte sljedećeg:

- Kupanje je zabranjeno kada je uređaj u bazenu.
- Uređaj ne koristite ako u bazenu radite šok-kloriranje, pričekajte dok koncentracija klora ne dostigne preporučenu vrijednost prije nego što robot uronite.
- Uređaj nemojte upotrebljavati ako je bazen prekriven roletom.

- Kada je upravljačka kutija pod naponom, svijetle simboli za označavanje:
  - Radnja u tijeku
  - Odabir čišćenja
  - Potrebno održavanje
- Upravljačka kutija prelazi u stanje mirovanja nakon 10 minuta, zaslon i LED žarulje se gase. Dovoljno je pritisnuti neku tipku za izlazak iz načina mirovanja. Prelazak u stanje mirovanja ne zaustavlja rad uređaja ako je čišćenje u tijeku.

### 2.5.1 Odabir načina čišćenja (ovisno o modelu)

- Zadani ciklus čišćenja već je postavljen – simboli svijetle, a na zaslonu se prikazuje trajanje čišćenja, primjerice: **0:45** (ovisno o modelu).
- Ciklus čišćenja može se odabirati u svakom trenutku – prije pokretanja ili tijekom rada uređaja. Novi će se ciklus odmah pokrenuti, a odbrojavanje preostalog vremena prethodnog ciklusa poništava se na nulu.
- Uređaj prilagođava strategiju kretanja prema izabranom načinu čišćenja kako bi se poboljšala stopa pokrivenosti.

Površina za čišćenje	Oblik bazena	Intenzitet čišćenja
 Samo dno	 Drugi oblici, drugi tipovi dna	 Slabiji intenzitet
 Dno + stijenke + linija vode	 Pravokutni s ravnim dnom	 Intenzivno
 Samo linija vode		



- Pritisnite  za pokretanje ciklusa čišćenja.



#### **Savjet: kako poboljšati učinak čišćenja**

Na početku sezone kupanja pokrenite više ciklusa čišćenja u načinu rada Samo dno (nakon što ste uklonili krupne nečistoće pomoću mrežice za čišćenje s palicom). Redovita uporaba uređaja robota za čišćenje bazena (bez prekoračenja 3 ciklusa tjedno) omogućit će vam uživanje u bazenu koji je uvijek čist, a filter će biti manje začepljen.

### 2.5.2 Podešavanje trajanja čišćenja (ovisno o modelu)

- Moguće je skratiti ili produljiti vrijeme čišćenja odabranog ili trenutnog ciklusa:
  -  : skratiti za 30 minuta.
  -  : produljiti za 30 minuta.
- Pritisnite  za potvrdu.

## 2.6 I Podešavanje sata i programiranje ciklusa čišćenja (ovisno o modelu)



- Nakon podešavanja sata kabel nemojte odspajati jer se podešavanje može poništiti. U slučaju prekida električnog napajanja postavka sata bit će sačuvana oko 2 minute.

### 2.6.1 Podešavanje sata

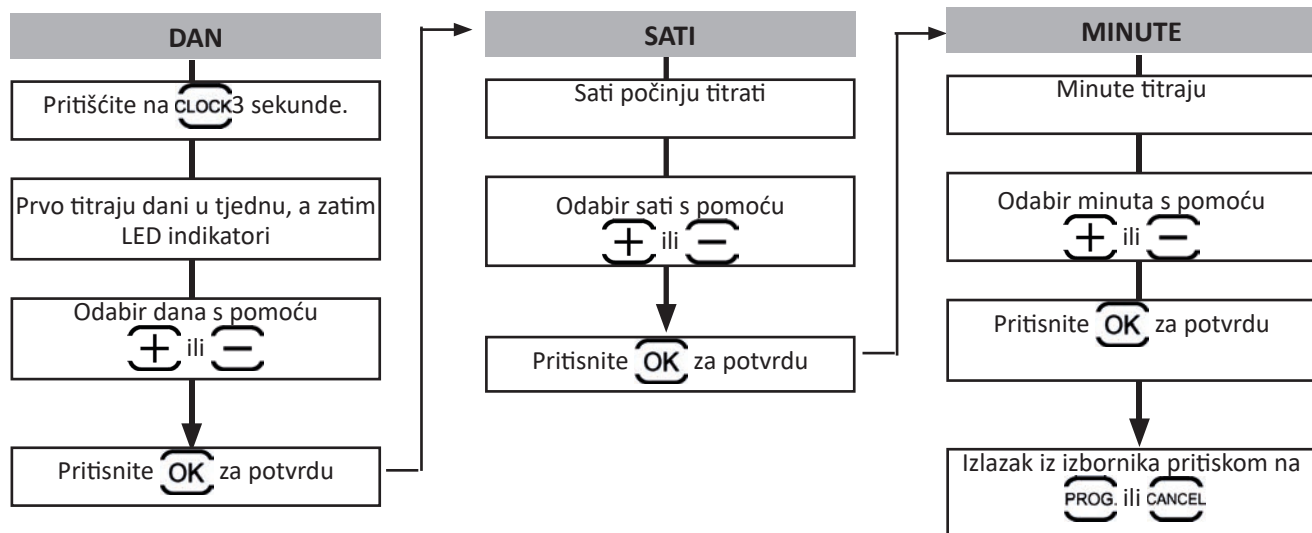

## 2.6.2 Programiranje ciklusa čišćenja

Mogućnost programiranja **do 7 ciklusa čišćenja** (primjerice 2 puta tjedno: srijedom i subotom tijekom 4 tjedna).

- Prije programiranja ciklusa čišćenja obavezno je podešavanje sata – pogledajte poglavlje § « 2.6.1 Podešavanje sata ».
- Započnite biranjem ciklusa čišćenja na upravljačkoj kutiji – pogledajte poglavlje § « 2.5.1 Odabir načina čišćenja (ovisno o modelu) ».
- Zatim podesite dane, sate i minute:

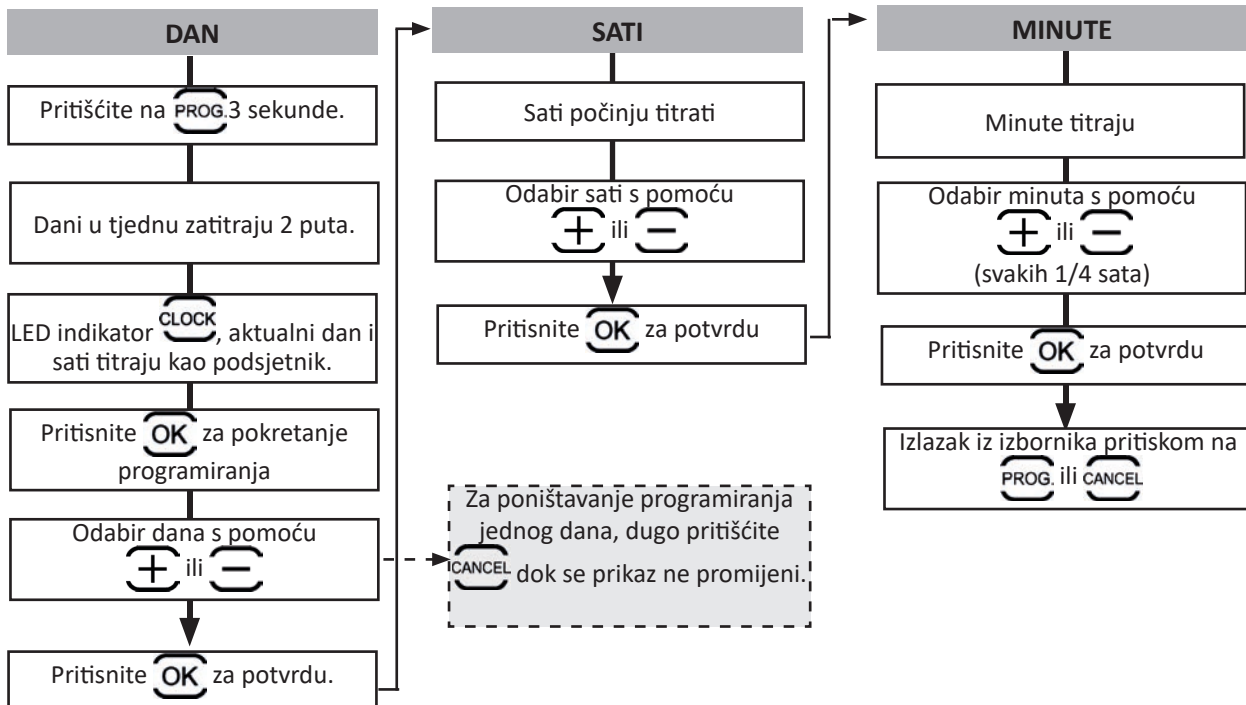

- Programiranje se automatski zaustavlja nakon 7. ciklusa čišćenja i LED svjetlo **PROG** se isključuje.
- Za poništavanje SVIH programa, izađite iz izbornika **PROG** i dugo pritiščite **CANCEL** dok se prikaz ne promijeni.



### Savjet: kako provjeriti program



Pritisnuti **PROG**. Svaki se program prikazuje na 3 sekunde.

## 2.7 I Daljinski upravljač (ovisno o modelu)



- Baterije umetnite u skladu s polaritetom.
- Bateriju nemojte puniti, rastaviti ili baciti u vatru.
- Uređaj nemojte izlagati visokim temperaturama ili izravnoj sunčevoj svjetlosti.

### 2.7.1 Uključivanje i isključivanje daljinskog upravljača

- Za uključivanje: pritisnite .
- Za isključivanje: dugo pritisčite .



#### Savjet: kako poboljšati domet daljinskog upravljača

Frekvencija treperenja LED svjetla na daljinskom upravljaču označava kvalitetu signala. Ako LED svjetlo brzo treperi, kvaliteta signala je dobra.

Kako bi komunikacija između upravljačke kutije i daljinskog upravljača bila optimalna:

- Upravljačku kutiju postavite na kolica.
- Okrenite ju prema bazenu.
- Uklonite sve veće prepreke koje se nalaze između upravljačke kutije i bazena.

HR

### 2.7.2 Usmjeravanje robota

- Na daljinskom se upravljaču nalaze senzori pokreta za usmjeravanje robota:

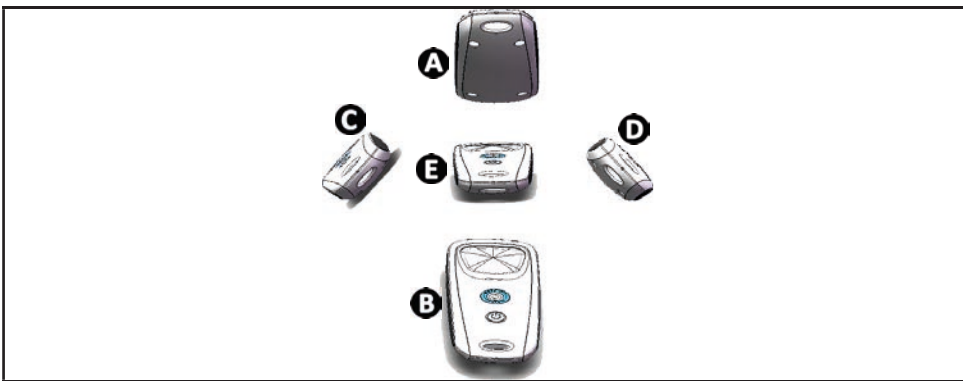



- A**: Naprijed
- B**: Natrag
- C**: Okretanje ulijevo
- D**: Okretanje udesno
- E**: Zaustavljanje

### 2.7.3 Izvlačenje robota iz vode (ovisno o modelu)

- Pritisnuti . Robot kreće prema stijenci i penje se do linije vode.

### 2.7.4 Sinkronizacija daljinskog upravljača i upravljačke kutije

Prema tvorničkim postavkama daljinski je upravljač već sinkroniziran s upravljačkom kutijom. U slučaju zamjene daljinskog upravljača / upravljačke kutije ili problema pri sinkronizaciji, slijedite sljedeće korake:

- Stavite daljinski upravljač na udaljenost od **najviše 50 cm** od upravljačke kutije.
- Priključite upravljačku kutiju te provjerite prikazuje li se vrijeme rada i nije li ciklus čišćenja u tijeku.
- Daljinski upravljač uključite pritiskom na .
- Prije nego što daljinski upravljač prijeđe u stanje mirovanja (nakon otprilike 45 sekundi), istovremeno pritisnite  i  na 6 sekundi.
- Provjerite je li sinkronizacija uspješno izvedena provjerom zaslona i LED svjetla na daljinskom upravljaču:

Prikaz na upravljačkoj kutiji	LED na daljinskom upravljaču	Rezultat
<b>Ispravno</b> → <b>0:45</b> 2 sekunde	Treperi	<ul style="list-style-type: none"><li>• Uspješna sinkronizacija.</li></ul>
<b>NEISPRAVNO</b>	Kontinuirano svijetli	<ul style="list-style-type: none"><li>• Provjerite je li udaljenost između upravljačke kutije i daljinskog upravljača manja od 50 cm.</li><li>• Provjerite stanje baterija daljinskog upravljača. Zamijenite ih po potrebi. Ako se problem javlja i dalje, obratite se prodavaču</li></ul>

## ➤ 2.8 I Vađenje robota iz vode



- Kako ne biste oštetili opremu, služite se isključivo ručkom za vađenje uređaja iz vode.

### 2.8.1 Automatski način rada „LIFT SYSTEM“

Funkcija "Lift System" koncipirana je da se olakša vađenje iz vode robota. Može se aktivirati u bilo kojem trenutku, tijekom ili na kraju ciklusa čišćenja.

- Ako je potrebno, robot usmjerite prema željenoj stijenci, držeći gumb  pritisnut, robot se okreće. Kad bude nasuprot željenoj stijenci, otpustite gumb. Robot kreće prema stijenci (vidjeti sliku **1**).
- Ili jednostavno kratko pritisnete na gumb  i robot će krenuti prema suprotnoj stijenci (vidjeti sliku **1**).
- Robot se penje uz stijenku i zadržava se na vodenoj liniji (vidjeti sliku **2**).
- Upotrijebite ručku da biste izvadili robot iz vode. Robot izbacuje vodu stražnjim mlazom kako bi bio lakši (vidjeti sliku **3**).

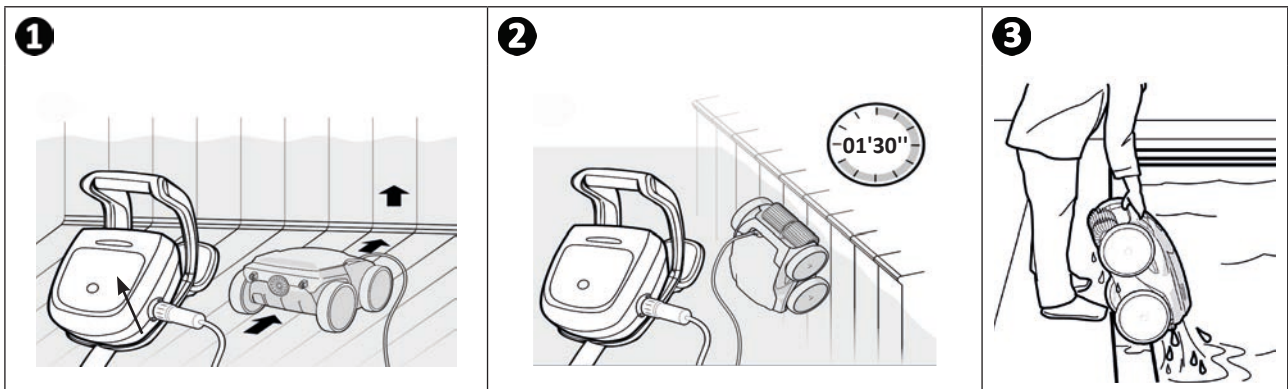

### 2.8.2 Ručni način



- Zaustavite uređaj pritiskom na .
- Približite robot rubu bazena lagano potežući plutajući kabel.
- Kad je robot na dohvat ruke, uhvatite ga za ručku i polako izvadite iz bazena kako bi iz njega iscurila voda (pogledajte sliku **1** i **2**).

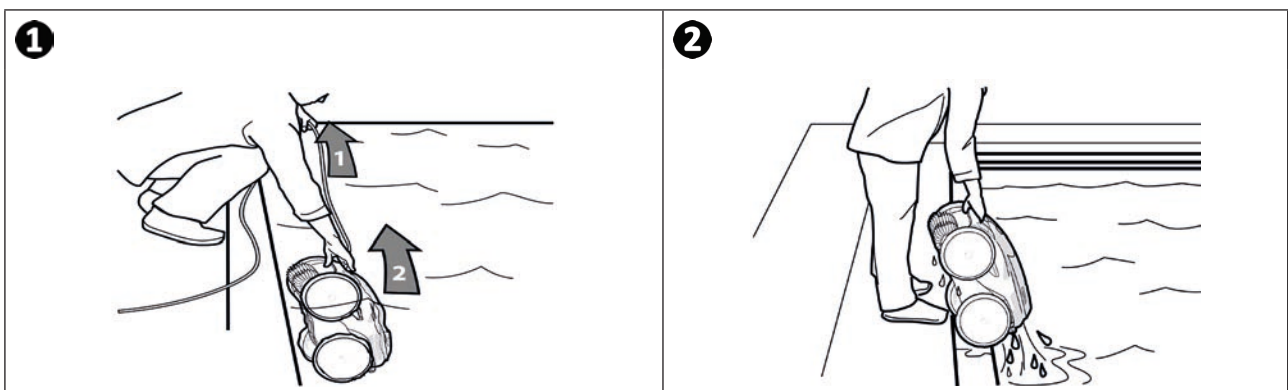



## ➤ 2.9 I Dobra praksa nakon svakog čišćenja bazena

### 2.9.1 Očistiti filter čim se uređaj izvadi iz vode



- Učinkovitost uređaja može se smanjiti ako je filter pun ili prljav.
- Očistiti filter čistom vodom čim se uređaj izvadi iz bazena nakon svakog ciklusa čišćenja, da se nečistoće ne osuše.

- Nakon svakog ciklusa čišćenja, potrebno je obaviti sve etape čišćenja filtra, vidjeti § « 3.2 I Filter očistite čim se uređaj izvadi iz vode ».

### 2.9.2 Raširiti kabel da se ne zapetlja

Na kretanje uređaja snažno utječe zapetljanost kabela. Pravilno raspeljan kabel omogućit će bolju pokrivenost bazena.

- Raspeljajte kabel i razvucite ga na suncu kako bi se vratio u svoj prvobitni oblik.

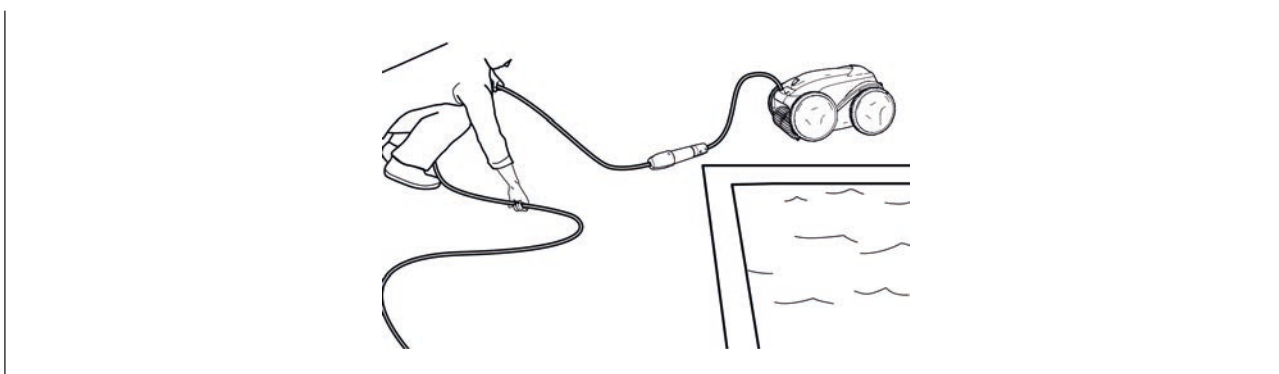

### 2.9.3 Spremanje robota i kabela

- Nakon otpajanja plutajućeg kabela s upravljačke kutije ponovno zavrnite zaštitni čep.
- Postavite robot u okomit položaj na za to predviđeno mjesto na kolicima kako bi se brzo osušio. Smotajte pažljivo kabel i objesite ga na ručku kolica (vidjeti sliku 1).
- Sve dijelove čuvajte na mjestu zaklonjenom od sunca i zaštićenom od vlage, vremenskih neprilika i prskanja vode. Zaštitna navlaka dostupna je kao dio dodatne opreme (vidjeti sliku 2).

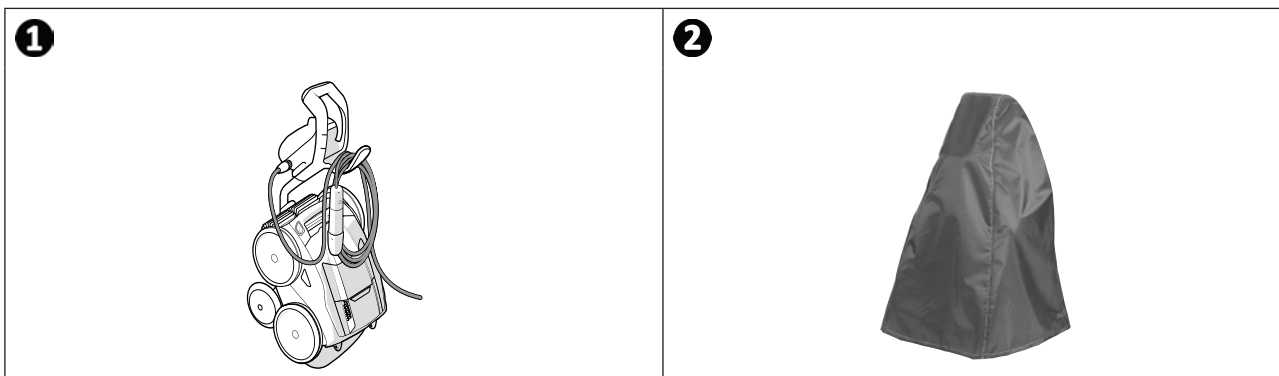



## 3 Održavanje



Kako bi se izbjegle teške ozljede:

- Odspojite robot iz struje.

### 3.1 | Čišćenje robota

- Uređaj treba redovito čistiti čistom vodom i blagim sapunom. Nemojte upotrebljavati otapalo.
- Uređaj isperite s puno čiste vode.
- Nemojte svoj uređaj ostavljati da se suši na suncu na rubu bazena.



**Savjet: zamijenite filtar i četke svake 2 godine**

Preporučuje se zamjena filtra i četki svake 2 godine kako bi se očuvala funkcionalnost uređaja i zajamčila njegova optimalna razina performansi.

### 3.2 | Filtar očistite čim se uređaj izvadi iz vode

- U slučaju začepjenja filtra, očistite ga otopinom kiseline (primjerice, bijeli ocat). Preporučuje se to učiniti najmanje jednom godišnje jer se filtar začepi ako se ne koristi nekoliko mjeseci (zimsko razdoblje).

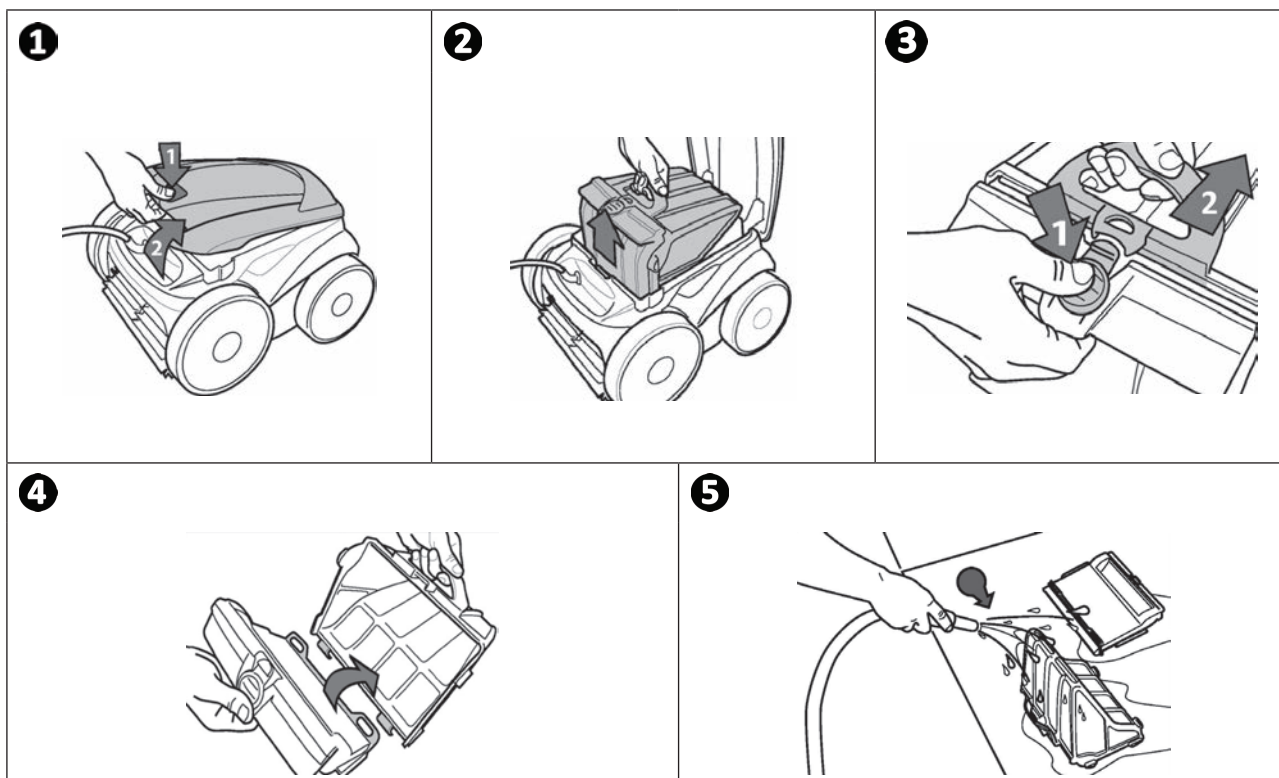

**Savjet: Kontrolirajte stanje indikatora „pun filtar“**



Kad se LED žarulja upali, preporučuje se čišćenje filtra.

### ➤ 3.3 I Čišćenje propelera



Kako bi se izbjegle teške ozljede:

- Odspojite robot iz struje.
- Obavezno nosite rukavice za održavanje propelera .

- Odvijte vijak rešetke (vidjeti sliku **1**).
- Skinite rešetku (vidjeti sliku **2**).
- Pažljivo skinite zaštitu (vidjeti sliku **3**).
- Pri uklanjanju propelera obavezno nosite rukavice. Pažljivo pridržite drugi kraj propelera i povucite ga (pogledajte sliku **4**).
- Izvadite otpad (kosu, lišće, kamenčiće...) koji bi mogao ometati rad propelera.

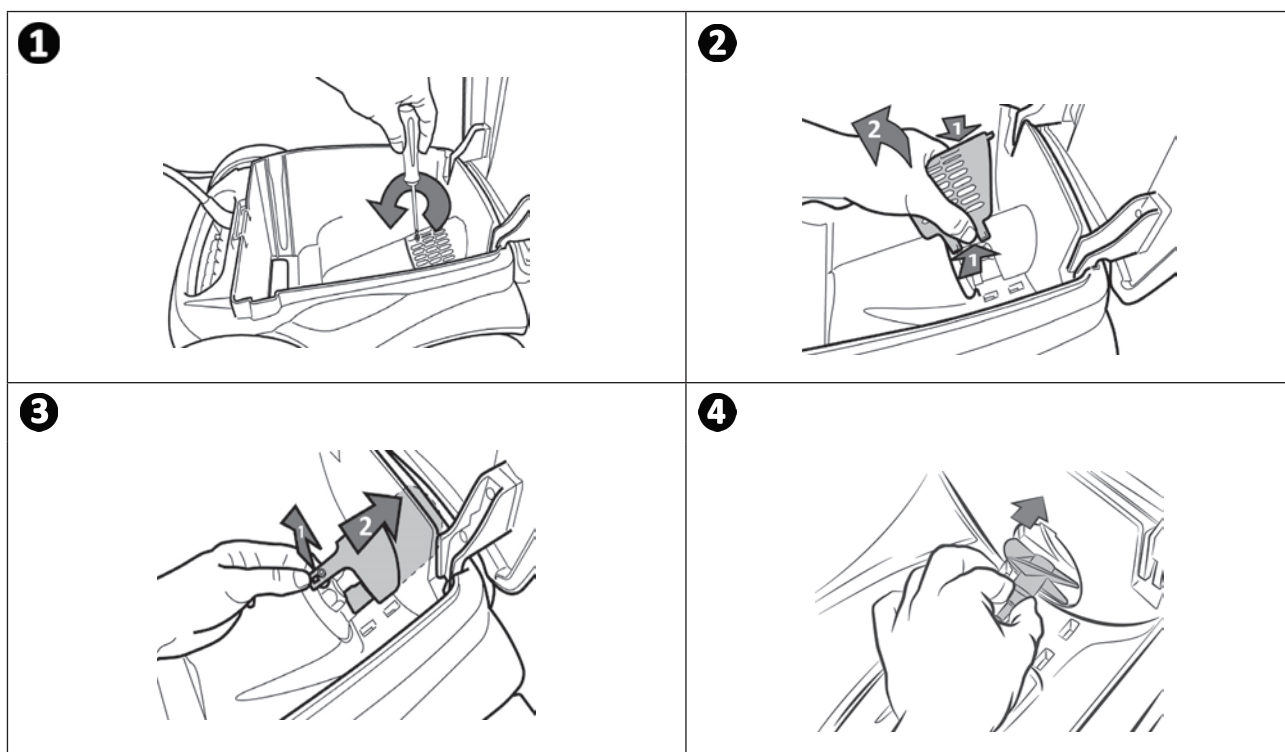

## ➤ 3.4 I Zamjena četki

### Jesu li četke istrošene?

- Zamijenite četke ako su pokazatelji istrošenosti slični slučaju **B**:

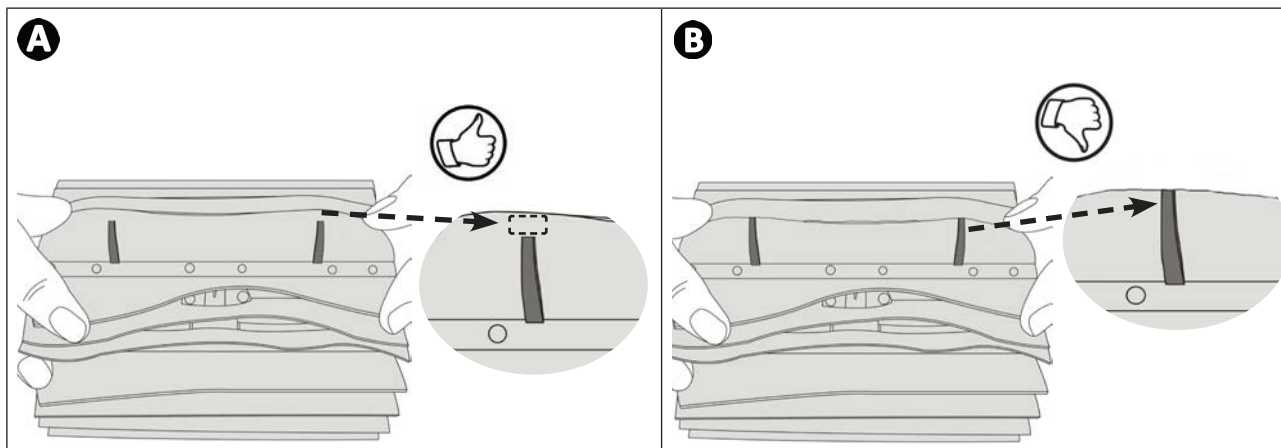

### Skinite istrošene četke

- Izvadite jezičke iz otvora u kojima su pričvršćeni, a zatim izvucite četke.

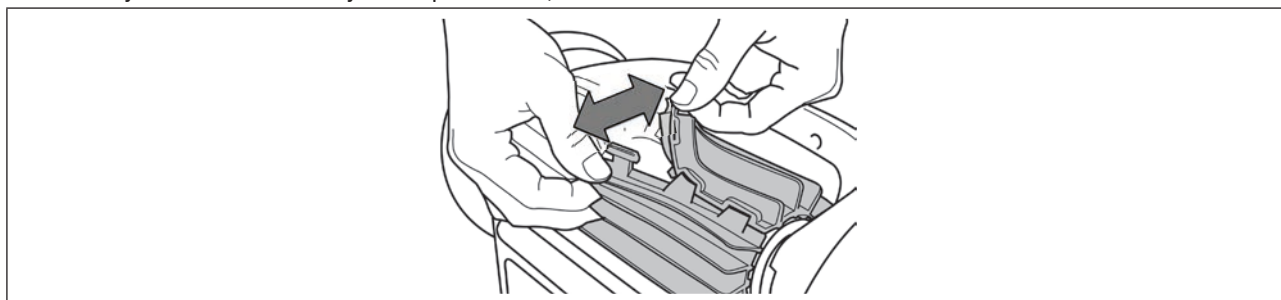

### Postavite nove četke

- Uvucite rub bez jezičaka ispod držača četke (vidjeti sliku **1**).
- Omotajte četku oko njezina držača, ugurajte jezičke u otvore za pričvršćivanje i povucite kraj svakog jezička tako da njegov rub prođe kroz utor (vidjeti sliku **2**).
- Odrežite jezičke škarama tako da budu poravnati s ostalim lamelama (vidjeti sliku **3**).

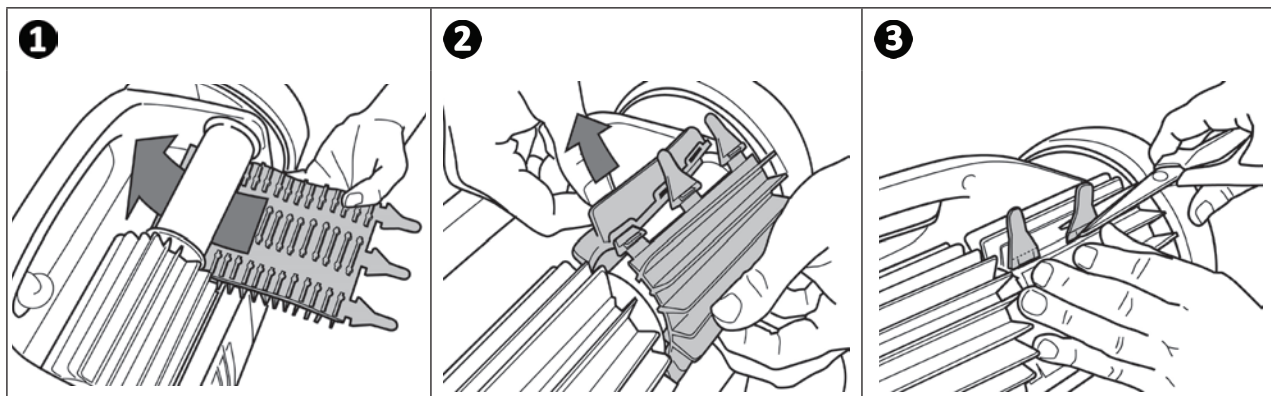

## ▶ 3.5 I Zamjena guma

### Skinuti istrošene gume

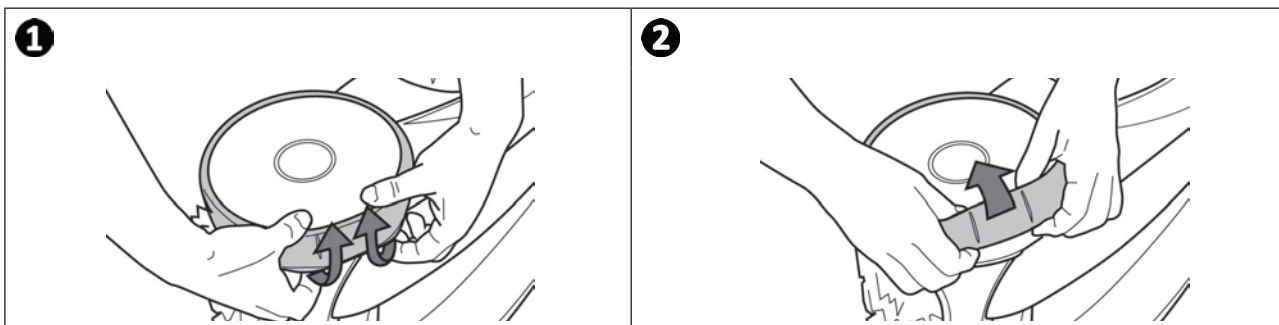

HR

### Postaviti nove gume

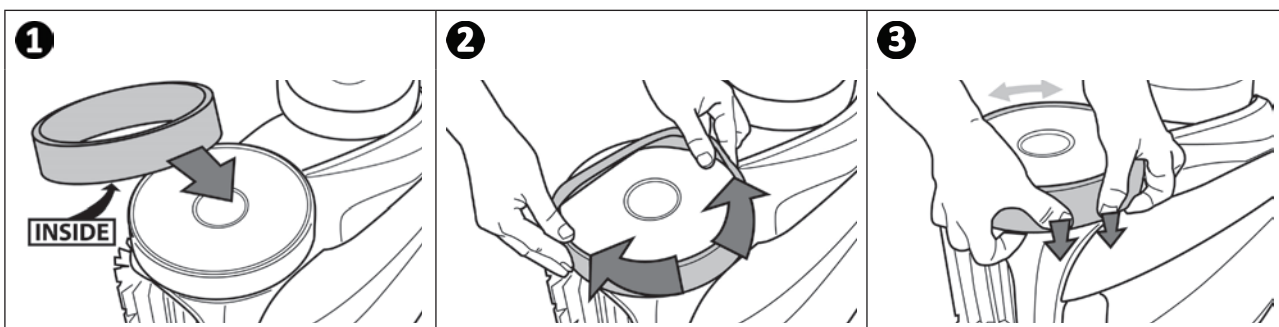





## 4 Rješavanje problema



- Prije kontaktiranja distributera, pozivamo vas da provedete jednostavne provjere u slučaju kvara uz pomoć sljedećih tabela.
- Ako se problem javlja i dalje, obratite se prodavaču
-  : radnje koje smije obavljati za to kvalificiran tehničar.





### 4.1 I Problemi u funkcioniranju robota

Jedan dio bazena nije dobro očišćen	<ul style="list-style-type: none"> <li>• Ponoviti etape uranjanja (vidjeti § « 2.1 I Uranjanje robota u bazen ») mijenjajući mjesto uranjanja u bazenu dok ne nađete optimalno mjesto.</li> </ul>
Uređaj nije dobro sjeo na dnu bazena	<ul style="list-style-type: none"> <li>• U trupu robota još uvijek ima zraka. Ponoviti etape uranjanja (vidjeti poglavlje § « 2.1 I Uranjanje robota u bazen »).</li> <li>• Filtar je pun ili prljav: očistite ga čistom vodom. U slučaju začepjenja filtra, očistite ga otopinom kiseline (primjerice, bijeli ocat). Zamijenite filtara ako je potrebno.</li> <li>• Propeler je oštećen: </li> </ul>
Uređaj se više ili uopće ne penje po stijenkama kao u početku. (zbog svojeg računalnog programa uređaj se ne penje sistematično po stijenkama).	<ul style="list-style-type: none"> <li>• Filtar je pun ili prljav: očistite ga čistom vodom. U slučaju začepjenja filtra, očistite ga otopinom kiseline (primjerice, bijeli ocat). Zamijenite filtara ako je potrebno.</li> <li>• Obloge za kotače su istrošene: zamijeniti ih.</li> <li>• Iako bazenska voda izgleda bistra, u vašem bazenu prisutne su mikroskopske alge koje nisu vidljive golim okom, a zbog kojih su stijenke skliske i sprječavaju penjanje uređaja. Pristupite hiperkloriranju i lagano spustite pH vrijednost. <b>Ne ostavljajte uređaj u vodi za vrijeme postupka hiperkloriranja.</b></li> <li>• Četke su istrošene: provjerite oznake istrošenosti § « 3.4 I Zamjena četki », a zatim okrenite četke radi provjere kako se okreću. Po potrebi zamijenite četke.</li> </ul>
Prilikom pokretanja, uređaj ne obavlja nikakav pokret.	<ul style="list-style-type: none"> <li>• Provjerite ima li utičnica upravljačke kutije napajanje.</li> <li>• Provjerite je li pokrenut ciklus čišćenja i jesu li indikatorske lampice upaljene.</li> </ul>
Kabel se zapetljava	<ul style="list-style-type: none"> <li>• Ne odmotavajte cijelu duljinu kabela u bazenu.</li> <li>• Odmotajte u bazenu potrebnu duljinu kabela, a ostatak kabela razvucite uz rub bazena.</li> </ul>
Robot se zaustavlja u blizini mlaznica za punjenje ili otvora za pražnjenje na dnu.	<ul style="list-style-type: none"> <li>• Zaustavite pumpu za filtriranje i ponovno pokrenite ciklus čišćenja.</li> <li>• Upravljačku kutiju postavite na sredinu duže strane bazena poštujući sigurnosne uvjete – pogledajte § « 2.3 I Priključivanje električnog napajanja » Ako čišćenje nije optimalno, promijenite mjesto postavljanja upravljačke kutije i uranjanja robota.</li> </ul>
Robot se sporo penje po stijenkama i zaustavlja ispod linije vode.  Robot se brzo penje po stijenkama, prelazi liniju vode i usisava zrak.	<ul style="list-style-type: none"> <li>• Ovisno o završnoj oblozi bazena robot se može drugačije ponašati i stoga može biti potrebno prilagoditi neku postavku, <b>za što se treba obratiti prodavaču.</b></li> </ul> 
Upravljačka kutija ne reagira ni na jedno pritiskanje tipke.	<ul style="list-style-type: none"> <li>• Isključite kabel za napajanje iz utičnice, pričekajte 10 sekundi i ponovno priključite kabel za napajanje.</li> </ul>
Kad je aktiviran način daljinskog upravljanja na zaslonu se prikazuje poruka 	<ul style="list-style-type: none"> <li>• Baterije daljinskog upravljača su preslabe i potrebno ih je zamijeniti.</li> </ul>

LED svjetlo na daljinskom upravljaču treperi polako ili kontinuirano svijetli.	<b>Problem s dometom daljinskog upravljača:</b> <ul style="list-style-type: none"> <li>• Postavite upravljačku kutiju na kolica, na udaljenost od najmanje 3,5 m od bazena.</li> <li>• Upravljačku kutiju usmjerite prema bazenu kako bi se poboljšao domet daljinskog upravljača. Provjerite nema li između upravljačke kutije i bazena većih prepreka.</li> </ul>
LED svjetlo na daljinskom upravljaču svijetli kontinuirano	<ul style="list-style-type: none"> <li>• Problem pri sinkronizaciji – ponovite korake za sinkronizaciju (vidjeti poglavlje § « 2.7.4 Sinkronizacija daljinskog upravljača i upravljačke kutije »)</li> </ul>

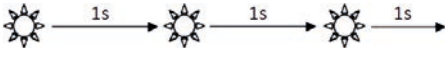

Ako se problem javlja i dalje, obratite se prodavaču: 

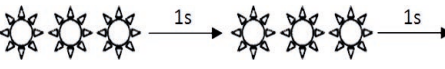
## ➔ 4.2 I Upozorenja za korisnike

Upozorenja korisniku (ovisno o modelu)		Rješenja
LED indikator treperi: 	Kôd greške: 	
	Er: 10	<ul style="list-style-type: none"> <li>• Provjerite je li robot ispravno priključen na upravljačku kutiju. Ako je potrebno isključite ga i ponovno uključite, u skladu s propisanim postupkom.</li> </ul>
	Er: 02 Er: 03 Er: 05 Er: 06	<ul style="list-style-type: none"> <li>• Provjerite ne ometa li nešto okretanje četki i kotača. Okrenite kotače za 1/4 kruga kako bi se oslobodio eventualno zaglavljani otpad.</li> </ul>
	Er: 07 Er: 08	<ul style="list-style-type: none"> <li>• Rad robota izvan bazena. Pobrinite se da se robot uključuje samo u vodi (vidjeti poglavlje § « 2.1 I Uranjanje robota u bazen »).</li> </ul>
	Er: 01 Er: 04	<ul style="list-style-type: none"> <li>• Provjerite nema li u propeleru kamenčića ili kose.</li> <li>• Po potrebi očistite ili zamijenite filter.</li> </ul>



Ako se problem javlja i dalje, obratite se prodavaču: 

### Šifre grešaka

- Pritiskom na bilo koju tipku može se izbrisati šifra greške i isključiti upravljačka kutija.
- Zaslون prelazi u stanje mirovanja nakon 10 minuta. Za ponovno uključivanje zaslona dovoljno je pritisnuti bilo koju tipku.
- Kad otkrije grešku upravljačka kutija privremeno deaktivira program (LED indikator  se isključuje).
- Dugo pritisnite  za ponovno potvrđivanje programa u tijeku.

### ➤ 4.3 I Izbornik s podacima za dijagnostiku (ovisno o modelu)

- Zaustavite uređaj ako je u tijeku ciklus čišćenja.
- Za pristup izborniku:

AV 350 50 - GV 3520 - OV 3500 - OV 3505 - OV 3510 - RV 4550 - RV 4560 - Vortex™ 305 - Vortex™ 4 PLUS	Pritišćite  najmanje 5 sekundi
RV4560 - RV 5400 - RV 5470 - RV 5500 - RV 5600	Pritišćite   najmanje 5 sekundi

- Prikazuju se sljedeće informacije o stanju uređaja:

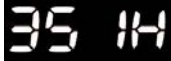
<b>1</b>  3 sekunde
<b>2</b>  3 sekunde
<b>3</b>  3 sekunde

Povratak u izbornik

- 1** Ukupno vrijeme rada (u satima)
- 2** Posljednji kôd greške (pojavljuje se ako dođe do najmanje jedne greške)
- 3** Vrijeme rada u trenutku greške (pojavljuje se ako dođe do najmanje jedne greške)



**Savjet: kad tražite pomoć, informirajte prodavača o stanju uređaja**



#### Recikliranje

Ovaj simbol koji zahtijeva europska direktiva o otpadnoj električnoj i elektroničkoj opremi (OEE0) 2012/19/UE znači da se vaš uređaj ne smije bacati u kućni otpad. On se prikuplja odvojeno u svrhu ponovne uporabe, recikliranja ili oporabe. Ako sadrži tvari koje su potencijalno opasne za okoliš, one će se eliminirati ili neutralizirati. Informacije o recikliranju zatražite od svojeg distributera.



Vaš distributer  
*Your retailer*

Model uređaja  
*Appliance model*

Serijski broj  
*Serial number*

Za više informacija, registraciju proizvoda i podršku klijentima:  
*For more information, product registration and customer support:*

**[www.zodiac.com](http://www.zodiac.com)**

